



STV

Manual de usuario | Manuel d'utilisateur | User's guide

GANCHO PESADOR DIGITAL DE ALTA RESOLUCIÓN CROCHET GRUE HAUTE PRÉCISION HIGH RESOLUTION DIGITAL CRANE SCALE



v2.1 14072021

El fabricante se reserva el derecho de modificar sin previo aviso las características de sus productos para introducir mejoras técnicas o cumplir con nuevas regulaciones oficiales. / Le constructeur se réserve le droit de modifier les caractéristiques de ses produits en vue d'y apporter des améliorations techniques ou de respecter de nouvelles réglementations. / The manufacturer reserves the right to modify the specifications of its products in order to make technical improvements or comply with new regulations.

ÍNDICE	
1. GUÍA DE SEGURIDAD	5
2. CARACTERÍSTICAS	5
3. ESPECIFICACIONES	5
4. CAPACIDAD	6
5. DIMENSIONES Y PESO	6
6. PANTALLA Y TECLADO	6
6-1. Teclado gancho	6
6-2. Teclado control remoto	7
6-3. Indicadores	7
6-4. Mensaje	7
7. OPERACIONES	7
7-1. Encendido/Apagado	7
7-2. Cero	8
7-3. Tara encendida/apagada	8
7-4. Bloqueo/Desbloqueo	8
7-5. Acumulación	8
7-6. Vista	8
7-7. Eliminar última pesada	8
7-8. Borrar todas las pesadas	9
7-9. Seleccionar la unidad de peso	9
8. CONFIGURACIÓN DE USUARIO	9
8-1. Configurar el apagado automático	9
8-2. Brillo de la pantalla	9
8-3. Configurar el modo inactivo	9
9. MANTENIMIENTO DE LA BATERÍA	10
10. RESOLUCIÓN DE PROBLEMAS	10
11. PROCEDIMIENTO DE CARGA	11
12. GARANTÍA	11

INDEX	
1. GUIDE DE SÉCURITÉ	12
2. CARACTÉRISTIQUES	12
3. SPÉCIFICATIONS	12
4. PORTÉE	12
5. DIMENSIONS & POIDS	13
6. ÉCRAN & CLAVIER	13
6-1. Clavier bascule	13
6-2. Clavier télécommande	14
6-3. Indicateurs	14
6-4. Message	14
7. OPÉRATIONS	14
7-1. Allumer/Éteindre	14
7-2. Zéro	15
7-3. Tare d'allumage/éteindre	15
7-4. Fermer/Ouvrir	15
7-5. Accumulation	15
7-6. Vue	15
7-7. Élimier le dernier poids	15
7-8. Effacer tout le poid	16
7-9. Unité de change	16
8. PROGRAMMER UTILISATEUR	16
8-1. Programmation arrêt automatique	16
8-2. Programmation écran rétro-éclairage	16
8-3. Programmation du Mode Inactive	16
9. MAINTENANCE DE LA BATTERIE	17
10. RÉOLUTION DES PROBLÈMES	17
11. PROCÉDURE DE CHARGE	18
12. GARANTIE	18

INDEX	
1. SAFETY GUIDE	19
2. FEATURES	19
3. SPECIFICATIONS	19
4. CAPACITY	19
5. DIMENSIONS & WEIGHT	20
6. DISPLAY & KEYS	20
6-1. Scale keys	20
6-2. Remote keys	21
6-3. Indicators	21
6-4. Message	21
7. OPERATIONS	21
7-1. Power On/Off	21
7-2. Zero	22
7-3. Tare In/Out	22
7-4. Lock/Unlock	22
7-5. Accumulate	22
7-6. View	22
7-7. Delete Last Weight	22
7-8. Clear All Weight	23
7-9. Unit Switch	23
8. USER SETUP	23
8-1. Auto-Off Timing	23
8-2. Display Brightness	23
8-3. Idle Mode Timing	23
9. BATTERY MAINTENANCE	24
10. TROUBLESHOOTING	24
11. LOADING PROCEDURES	25
12. WARRANTY	25

1. GUÍA DE SEGURIDAD

Para asegurar un buen uso de la báscula y la precisión en el pesaje, debe ser cuidadoso con las operaciones diarias que realice y el mantenimiento de la misma.

- > NO sobrecargue la báscula. Ello dañaría la célula de carga y anularía la garantía.
- > NO deje ninguna carga colgando de la báscula durante un buen rato. Ello disminuiría la precisión de la báscula y disminuiría la vida de la célula de carga.
- > Inspeccione el gancho y las cadenas antes de utilizar la báscula. Inspeccione los tornillos, las horquillas y los clavos regularmente.
- > Inspeccione la batería frecuentemente. Cuando la báscula finalice su potencia, cargue la batería con el cargador adecuado.
- > Gire la carga en vez de la báscula si es necesario.
- > NO utilice la báscula si hay tormenta o lluvia.
- > Cuelgue la báscula en una estantería en una habitación seca y correctamente ventilada. NO sitúe la báscula directamente sobre suelo.
- > NO intente reparar la báscula usted mismo. Contacte a su representante local.

2. CARACTERÍSTICAS

Esta báscula es una combinación de un diseño mecánico resistente y probado, que incorpora la electrónica actual más avanzada para proporcionar un conjunto de características óptimas para el pesaje. Es versátil, precisa y fiable, así como fácil de operar.

- > **Excelente Calidad.** En estricta acordancia con OIML R76, estándares nacionales chinos GB/T11883-2002, y las directrices de la CE Europea.
- > **Gran Seguridad.** Caja de fundición de aluminio, gancho alto y firme y horquilla, pesaje de célula de carga para seguridad de la instalación.
- > **Fiabilidad fuerte.** Tecnología innovadora, circuito de calidad integrado para una alta precisión y una estabilidad de largo tiempo.
- > **Amplia aplicabilidad.** Aplicable en almacenamiento, industria metalúrgica y textil y demás.
- > **Fácil de Usar.** Diseño de control remoto infrarrojo. Fácil de utilizar sobre la báscula o a distancia.
- > **Función completa.** Interruptor de resolución, unidad de conversión, apagado automático, inspección de batería, etc.

3. ESPECIFICACIONES

Clase de precisión	Clase III
Rango Tara	100% F.S.
Rango Cero	4% F.S.
Tiempo estable	≤10 seg
Sobrecarga	100% F.S. + 9e
Carga de seguridad	150% F.S.
Carga última	400% F.S.
Batería	6V/4.0Ah batería recargable de ácido de plomo
Cargador	Entrada: 100 ~ 220VAC 50/60Hz; Salida: 7.2VDC/1000mA
Pantalla	35 mm módulo LED
Op. Temp.	-10°C ~ +40°C
Op. Humedad	20% ≤90%

4. CAPACIDAD

Modelo	Capacidad Max.	Capacidad Min.	Fracción	División
STV1000	1000 kg	10 kg	0,5 kg	2.000
STV2000	2000 kg	20 kg	1 kg	2.000
STV3000	3000 kg	20 kg	1 kg	3.000
STV5000	5000 kg	40 kg	2 kg	2.500

5. DIMENSIONES Y PESO

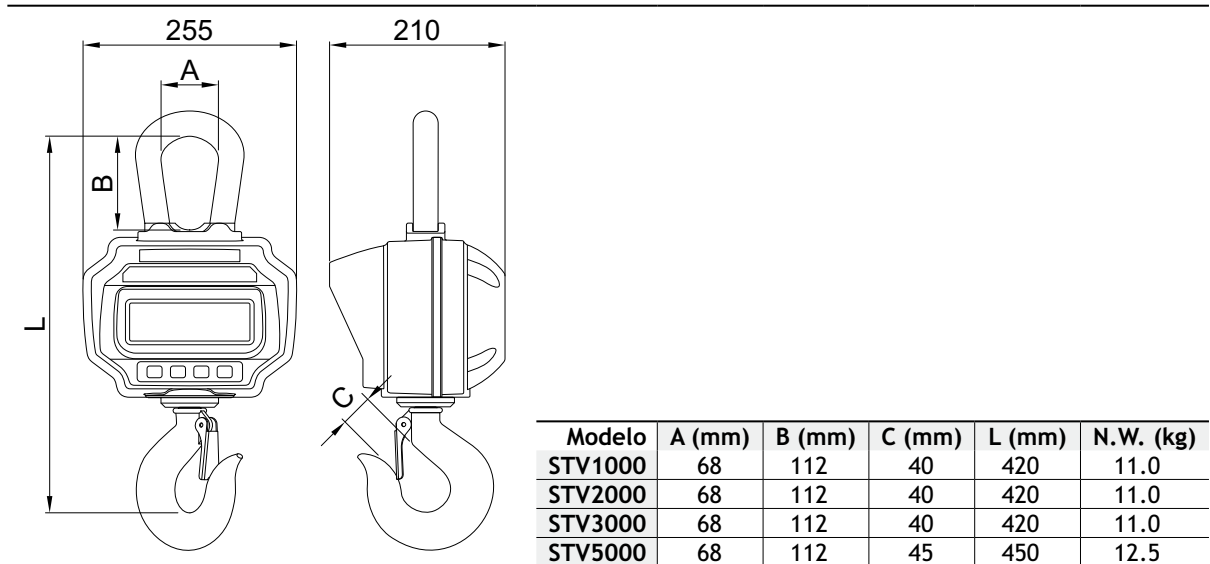

6. PANTALLA Y TECLADO

6-1. TECLADO GANCHO



TECLA	NOMBRE	FUNCIÓN
	Encendido/ Apagado	Presionar 1 seg. para encender/apagar la báscula. Volver al modo de pesar.
	Cero	Cero manual. Incrementar el dígito intermitente.
	Tara	Tara encendida/apagada. Desplazar el dígito intermitente a la derecha.
	Hold	Bloquear/debloquear. Confirmar.

6-2. TECLADO CONTROL REMOTO

TECLA	NOMBRE	FUNCIÓN
	Cero	Igual que
	Tara	Igual que
	Hold	Igual que
	Acumulación	Acumulación de peso. Disminuir dígito intermitente.
	Borrar	Borrar último peso. Borrar todos los pesos. Desplazar a la izquierda el dígito intermitente.
	F1	Vista. Introducir punto decimal.
	F2	Unidad de cambio.
	Apagar	Presionar durante 1 segundo para apagar. Volver al modo de pesada.
	2nd	Segunda función.

6-2. INDICADORES

LED	NOMBRE	NOTA
STB.	Estable	Encendido cuando el peso es estable
ZERO	Cero	Encendido cuando el peso está a cero
TARE	Tara	Encendido cuando la balanza es tarada
HOLD	Hold	Encendido cuando la balanza está parada
lb	lb	Encendido cuando la unidad de peso es lb
kg	kg	Encendido cuando la unidad de peso es kg

6-3. MENSAJE



MENSAJE	SIGNIFICA	NOTA
- - - - -		Detectar peso
-		En Modo inactivo
SEtUP	CONFIGURAR	Menú de configuración de usuario
bAt - -	BATERÍA	Porcentaje de la vida de la batería
POOOO	CONTRASEÑA	En modo contraseña
End	FINAL	Guardar y salir
oFF	APAGAR	Apagar
ovEr	SOBRECARGA	Sobrecargar
2nd	SEGUNDA	Segunda función
Err	ERROR	Operación inválida
ACC	ACUMULACIÓN	Peso acumulado
dEL	ELIMINAR	Borrar la última pesada
CLr	BORRAR TODO	Borrar todo el peso

7. OPERACIONES



7-1. ENCENDIDO/APAGADO

Presionar la tecla durante 1 segundo para encender la báscula. La báscula empezará la iniciación y la prueba de encendido. Aparece en pantalla *0.0.0.0.0* dos veces. Después la capacidad muestra *5000*, el porcentaje de la vida de la batería, muestra *bAt 90*, el indicador de peso muestra *- - - - -* en el auto cero.

> Para información sobre el Auto cero, consulte la Configuración de la Báscula en el Manual Técnico.

Presione las teclas  o  durante 1 segundo para apagar la báscula. El porcentaje de la vida de la batería muestra *bAt. 90*, aparece en pantalla el mensaje *off* y después se apaga.

7-2. CERO

Presione las teclas  o  para poner la báscula a cero. La luz **ZERO** se encenderá.

! si la carga está en marcha, o tarada, o fuera del Manual-Rango Cero, aparecerá en pantalla el mensaje *Err*.

> Para obtener más información sobre el Manual- Rango cero, consulte la Configuración de la Báscula en el Manual Técnico.

7-3. TARA ENCENDIDA/APAGADA



En modo bruto, presione la tecla  o  para introducir tara. Se enciende la luz **TARE**.

Si la carga está en moción, o negativa, o fuera del Rango Tara, aparece en pantalla *Err*.

*La Tara reducirá el aparente rango de sobrecarga de la báscula. Por ejemplo, si una báscula de 5000*2kg tiene un contenedor de 1000 g como su tara, la báscula se sobrecargará en un nuevo peso de 4018 kg (5000 - 1000 + con 9 divisiones adicionales).*

En modo neto, presione  o  para salir de tara. Se apagará la luz **TARE**.

7-4. BLOQUEAR/DEBLOQUEAR

Presione la tecla  o  para bloquear la pantalla. Se enciende la luz **HOLD**.

Presione la tecla  o  para desbloquear la pantalla. Se apaga la luz **HOLD**.

7-5. ACUMULACIÓN

Presione  para acumular el peso actual.



ACC aparece en pantalla, indicando que el peso se está acumulando. La báscula utiliza el peso que aparece en pantalla, por tanto el peso bruto o neto es añadido en el mismo acumulador.

Si la carga está en movimiento, o negativa, o no vuelve a cero antes, aparece en pantalla *Err*.

7-6. VISTA

Presione la tecla  para introducir el modo vista.

Brilla intermitente en pantalla el peso acumulado.

Presione  o  para ver por encima del dígito 5 o por debajo del dígito 5.

Presione  o  para salir del modo vista.



7-7. ELIMINAR ÚLTIMA PESADA

Presione  para eliminar el último peso acumulado.

dEL aparece en pantalla, indicando que el último peso acumulado ha sido eliminado. La función eliminar sólo elimina el último peso.

Si el último peso acumulado ha sido eliminado, aparece en pantalla el mensaje *Err*.

7-8. BORRAR TODAS LAS PESADAS

Presione la tecla  primero y luego presione la tecla  para borrar todo el peso acumulado.

Clr aparece en pantalla indicando que se ha borrado el peso.



7-9. SELECCIONAR LA UNIDAD DE PESO

Presione la tecla  para seleccionar la unidad de peso entre kg, lb y la Unidad de Usuario.

Cuando la unidad es de kg, se enciende en pantalla el LED Kg. Cuando la unidad es lb, se enciende en pantalla el LED lb. Cuando la unidad es la Unidad de Usuario, se apagan de la pantalla los LED Kg y lb.

Para más información sobre la Unidad de Usuario, consulte la Configuración de la Báscula en el Manual Técnico.

8. CONFIGURACIÓN DE USUARIO

Primero presione la tecla  y después  o  para entrar en el menú de configuración. Aparecerá en pantalla el mensaje *SELUF*.

8-1. CONFIGURAR EL APAGADO AUTOMÁTICO

Presione la tecla  o  para configurar el Apagado automático. Aparecerá en pantalla *OFF --*.

Presione la tecla  o  y  para cambiar el valor de tiempo.

> El Apagado automático puede configurarse como: *0* (desactivado), *5* (5min), *10* (10min), *15* (15min), *30* (30min), *60* (60min). Por defecto está desactivado.

La función de Apagado automático maximiza la vida de la batería de la báscula protegiendo los descuidos de la gente cuando no cierran la báscula cuando ésta no está en funcionamiento.

La cuenta atrás de la hora de Apagado automático empieza cuando no hay acción o carga estable. Cualquier tecla presionando o en acción en carga hace que vuelva a empezar la acción de cuenta atrás.

8-2. BRILLO DE LA PANTALLA



Presione la tecla  o  para entrar en Brillo de Pantalla. Aparecerá en pantalla *br --*.

Presione la tecla  o  y  para cambiar el valor de iluminación.

> La iluminación de la pantalla puede configurarse como: *1* (tenue), *2* (normal), *3* (brillante).

La iluminación de pantalla tenue (1) comporta un ahorro importante de la potencia de la batería.

8-3. CONFIGURAR EL MODO INACTIVO

Presione la tecla  o  para entrar en el Modo de Tiempo de Reposo. Aparece en pantalla *idl --*.

Presione la tecla  o  y  para cambiar el valor del tiempo.

> El Modo del Tiempo de Reposo puede configurarse como: *0* (desactivado), *5* (5seg), *10* (10seg), *15* (15seg), *30* (30seg), *60* (60seg). Por defecto está configurado en 0 (desactivado).

Para conseguir una efectividad máxima del tiempo de batería, la báscula entra automáticamente en el Modo en Reposo, cuando no hay acción o la carga es estable. En Modo Reposo, la báscula estará trabajando en un estado de consumo de potencia bajo. Cualquier tecla que se presione o en movimiento en carga supone que la báscula salga del Modo en Reposo.

Presione  o  para salir del Modo Configuración de Usuario.

9. MANTENIMIENTO DE LA BATERÍA

Para rentabilizar al máximo la vida de la batería, por favor tenga en cuenta las siguientes condiciones de mantenimiento de la batería.

- > Esta báscula funciona con una batería recargable de lead-acid de 6 V 4.0 Ah.
- > La batería está fija de modo permanente dentro de la caja de la batería.
- > Dependiendo de la iluminación de la pantalla y de la configuración del modo en reposo, la batería funciona de 60 horas a 200 horas.
- > Para conservar la vida de la batería, debe configurar el cierre automático y el Modo Reposo, así como la iluminación tenue de la pantalla.
- > El tiempo de carga para una descarga completa de la batería es de aproximadamente 12 horas.
- > Para obtener la vida más óptima y extensa de la vida de la batería, la batería debe almacenarse entre -20°C (-4°F) and +50°C (122°F). Las baterías almacenadas deben recargarse cada tres meses.
- > Durante la carga, la pantalla verde indica potencia completa, mientras que la roja indica que la carga se está en proceso.

10. RESOLUCIÓN DE PROBLEMAS

Los problemas más sencillos pueden resolverse siguiendo los pasos detallados a continuación. Si los problemas aún existen y persisten, contacte por favor con su representante local.

SÍNTOMA	POSIBLE CAUSA	SOLUCIÓN SUGERIDA
No se enciende cuando se pulsa la tecla 	Batería descargada/defectuosa	Compruebe la batería y cargue
	Tecla encendido/apagado defectuosa	Presione más fuerte y continúe presionando durante 2 segundos
	Cable de potencia defectuoso	Abra el panel frontal, compruebe el cable de potencia
	Teclado defectuoso	Contacte con su representante
Mostrar flashes	Batería descargada	Cargue la batería
No ocurre nada cuando se presiona una tecla	La báscula es inestable	Vuelva a conectar el cable de potencia
	Tecla defectuosa	Contacte con su representante
Lectura de peso no estable	Carga en movimiento	Mantenga la carga estable
	Anti-movimiento débil	Cambie el nivel de anti-movimiento
	Célula de carga o teclado húmedo	Seque la célula de carga o el teclado
	Teclado defectuoso	Contacte con su representante
El peso no lee cero cuando no hay carga	Batería descargada	Cargue la batería
	Célula de carga estresada durante un tiempo demasiado largo	Cuelgue la báscula en almacenamiento
	Batería descargada	Cargue la batería
Gran error en la lectura de peso	La báscula no ha sido puesta a cero antes de aplicar la carga	Manual para poner a Cero la báscula antes de cargar
	Unidad equivocada	Cambiar a la unidad apropiada
	La báscula necesita ser calibrada	Calibrar la báscula
	Célula de carga defectuosa o teclado	Contacte con su representante
La batería no puede ser recargada	Tabla de carga defectuosa	Contacte con su representante
	Batería defectuosa	Contacte con su representante
Control remoto a distancia corta	Batería descargada/batería remota defectuosa	Cambie las baterías del control remoto

11. PROCEDIMIENTO DE CARGA

NO adjunte una interfaz de tamaño demasiado grande!

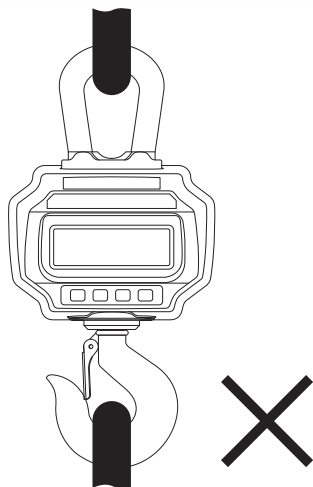

NO empuje/estire sobre la báscula cargada o directamente sobre el gancho!

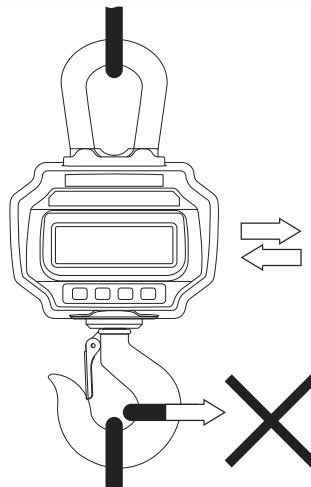

NO utilice múltiples accesorios!

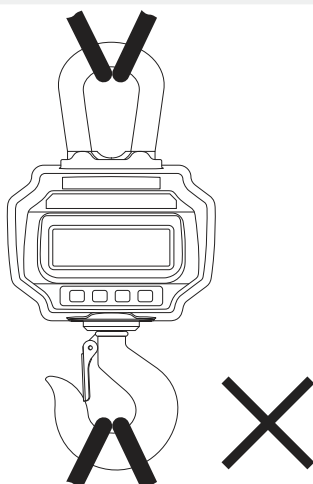

Utilice herramientas que creen un punto único de accesorios.

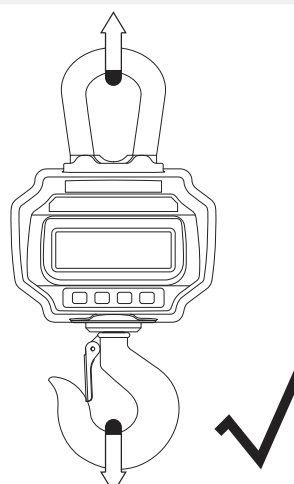

12. GARANTÍA

Esta balanza está garantizada contra todo defecto de fabricación y de materiales, por un período de un año a partir de la fecha de entrega.

Durante este periodo, GIROPÈS SL, se hará cargo de la reparación de la balanza.

Esta garantía no incluye los daños causados por uso indebido, sobrecarga, o no haber seguido las recomendaciones descritas en este manual.

La garantía no cubre los gastos de envío necesarios para la reparación de la balanza.

1. GUIDE DE SÉCURITÉ

Pour assurer un bon usage de la bascule et la précision dans le pesage, on doit être soigneux avec les opérations quotidiennes que on réalise et d'assurer une bonne maintenance de la balance.

- > NE surchargez pas la bascule. Cela endommagera les capteurs de chargement et annule la garantie.
- > NE laisser aucune charge suspendu au crochet pendant longtemps. Cela réduirait la précision de la balance et peut diminuer la durée de vie du capteur.
- > Inspecter le crochet et les manilles avant d'utiliser la bascule. Inspectez les vis, et tout les mécanismes pouvant être critique a la sécurité.
- > Inspectez fréquemment la batterie. Lorsque la bascule complète son alimentation, charger la batterie avec le chargeur approprié.
- > Lors de la manipulation tournez la charge plutôt que le crochet quand c'est nécessaire.
- > NE PAS utiliser la balance sous la pluie ou dans des conditions venteuses.
- > Accrochez le crochet sur une étagère dans un endroit sec et bien aéré. NE PAS placer la bascule directement à meme le sol.
- > NE PAS tenter de réparer la bascule vous-même. Contactez votre représentant local.

2. CARACTÉRISTIQUES

Cette bascule c'est une combinaison d'un design mécanique résistant et vérifiée qui intègre l'électronique actuel la plus avancée pour fournir un ensemble de caractéristique polyvalente très utile. Précis, fiable et facile à utiliser.

- > **Excellente qualité.** En strict concordance avec OIML R76, standards nationales chinoise GB/T11883-2002 et les directives européennes CE.
- > **Grande sécurité.** Boîte de raccordement en aluminium, crochet haut et ferme.
- > **Grand Fiabilité.** Technologie innovant, circuit intégré de haute qualité pour une haute précision et stabilité pour longtemps.
- > **Application large.** Application en stockage, industrie métallurgique et textile.
- > **Facile à utiliser.** Design de télécommande infra rouge. Facile à utiliser sur le crochet ou à distance.
- > **Fonction-full.** Interrupteur de résolution, unité de conversion, auto extinction, contrôle de batterie, etc.

3. SPÉCIFICATIONS

Type de précision	Class III
Range Tare	100% F.S.
Range zéro	4% F.S.
Temps stable	≤10 sec
Surcharge	100% F.S. + 9e
Charge de sécurité	150% F.S.
Charge ultime	400% F.S.
Batterie	6V/4.0Ah acide guide batterie rechargeable
Chargeur	100 ~ 220VAC 50/60Hz input 7.2VDC/1000mA output
Écran	35 mm module LED
Op. Temp.	-10°C ~ +40°C
Op. Humidity	20% ≤90%

4. PORTÉE

Modèle	Portée Max.	Portée Min.	Précision	Division
STV1000	1000 kg	10 kg	0,5 kg	2.000
STV2000	2000 kg	20 kg	1 kg	2.000
STV3000	3000 kg	20 kg	1 kg	3.000
STV5000	5000 kg	40 kg	2 kg	2.500

5. DIMENSIONS & POIDS

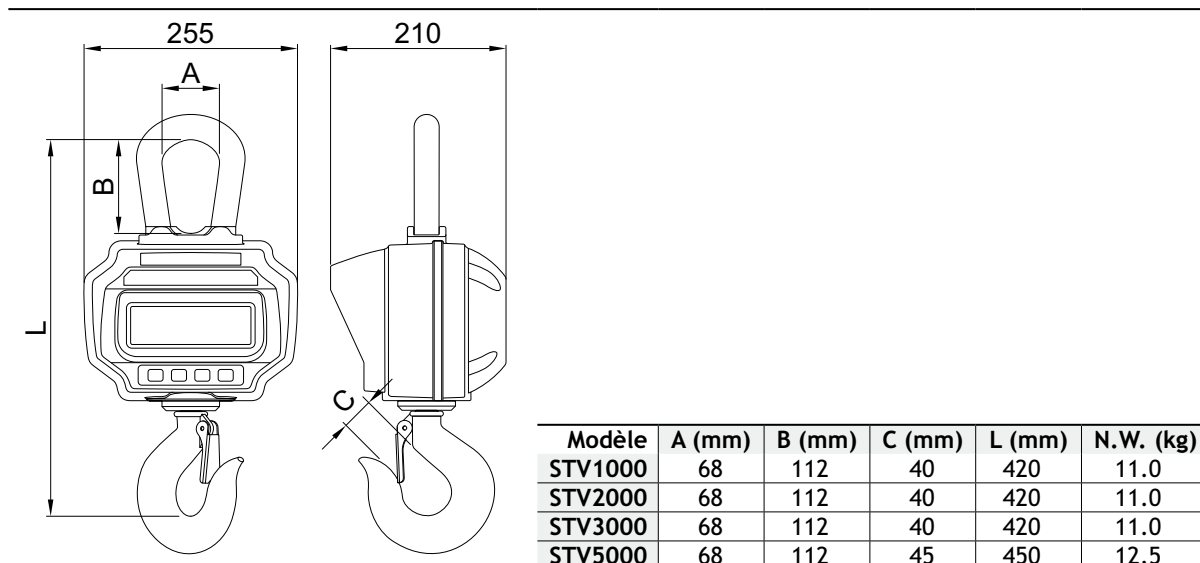













6. ÉCRAN & CLAVIER

6-1. CLAVIER BASCULE



TOUCHE	NOM	FONCTION
	Allumer/ Éteindre	Pousser 1 second pour allumer/éteindre la bascule. Retourner au mode de pesage.
	Zéro	Zéro manuel. Augmenter le digit intermittent.
	Tare	Tarer ou non tarer. Déplacez le digit clignotant vers la droite.
	Hold	Lecture ouverte/fermé. Confirmer.

6-2. CLAVIER TÉLÉCOMMANDE

TOUCHE	NOM	FONCTION
	Zéro	La même que 
	Tare	La même que 
	Hold	La même que 
	Acc.	Poids accumulé. Réduire digit intermittente.
	Effacer	Eliminer le dernier poids. Effacer tous les poids. Déplacez le digit clignotant à la gauche.
	F1	Vue. Introduire Pointe décimal.
	F2	Changer l'Unité.
	Éteindre	Pousser pendant un second pour éteindre. Retourner au mode de pesage.
	2ndo	Deuxième fonction.

6-2. INDICATEURS

LED	NOM	NOTE
STB.	Étable	Montré quand le poids c'est stable
ZERO	Zéro	Montré quand le poids c'est a zéro
TARE	Tared	Montré quand on tare la bascule
HOLD	Hold	Montré quand la bascule c'est fermé
lb	lb	Montré quand la unité c'est lb
kg	kg	Montré quand la unité c'est kg

6-3. MESSAGE



MESSAGE	SIGNIFIER	NOTE
- - - - -		Détecte poids
-		Dans un mode inactif
SETUP	SETUP	Menu de l'équipe pour l'utilisateur
bAtL - -	BATTERIE	Pourcentage de vie de la batterie
P0000	MOT DE PASSE	En mode mot de passe
End	FINAL	Garder et sortir
oFF	ÉTEINDRE	Éteindre
ouEr	SURCHARGE	Surcharge
2nd	2ND	Deuxième fonction
Err	ERREUR	Opération non valide
ACC	ACCUMULER	Poids accumulé
dEL	ÉLIMINER	Effacer le dernier poids
CLr	EFFACER	Effacer tout le poids

7. OPÉRATIONS

7-1. ALLUMER/ÉTEINDRE

Poussez la touche  pendant 1s pour allumer la balance. La balance commence l'initiation et la vérification d'allumage, l'écran affiche 0.0.0.0.0. deux fois. Après la porte d'échantillon 5000, le pourcentage de vie de la batterie échantillon bAtL90, l'indicateur de poids échantillon - - - - - et après le crochet se positionne en auto zéro.

> Pour plus d'informations sur l'auto zéro, voir Configuration de la bascule dans le Manuel technique.

Poussez les touches  ou  pendant 1s pour éteindre la balance. Le pourcentage de vie de la batterie échantillon *bAt* il apparaît sur l'écran le message *off*, et après l'intensité baisse.

7-2. ZÉRO

Poussez les touches  ou  pour aller à zéro. La lumière de **ZERO** s'allumera.

Si la charge est en cours, ou taré, ou hors du Manuel rang zéro, l'écran affiche le message *Err*.

> Pour plus d'informations sur le manuel rang zéro, voir Configuration de la bascule dans le Manuel technique.

7-3. TARE ALLUMAGE/ÉTEINDRE



En mode Brut, poussez la touche  ou la touche  pour entrer la tare. Le signal de **TARE** s'allume.

Si la charge est en motion, ou négative, ou en dehors du Rang Tare, Il apparaît *Err* sur l'écran.

*Le Tare réduira l'apparent rang de surcharge de la bascule. Par exemple, si une bascule de 5000*2 kg dispose d'un conteneur de 1000 kg comme sa tare, la bascule est surchargée dans un nouveau poids de 4018 kg (5000 - 1000 + avec 9 divisions supplémentaires).*

En mode net, poussez sur la touche  ou  pour sortir de la tare. Le signal de **TARE** s'éteint.

7-4. FERMER/OUVRIR

Poussez la touche  ou  pour fermer l'écran. **HOLD** s'allume.

Poussez la touche  ou  pour ouvrir l'écran. **HOLD** s'éteint.

7-5. ACCUMULATION

Poussez la touche  pour accumuler l'actuel poids.



*Il apparaît *Acc* sur l'écran, en indiquant que le poids s'accumule. La bascule utilise le poids qui apparaît sur l'écran, c'est pourquoi le poids brut ou net est ajouté dans le même accumulateur.*

Si la charge est en mouvement, ou négative ou ne tourne pas a zéro d'avance, il apparaît *Err* sur l'écran.

7-6. VUE

Poussez la touche  pour introduire la manière Vue.

Le poids accumulé brille sur écran.

Poussez la touche  ou  pour voir au-dessus du digit 5 ou au-dessous du digit 5.

Poussez la touche  ou  pour sortir de la mode Vue.



7-7. ÉLIMINER LE DERNIER POIDS

Poussez la touche  pour éliminer le dernier poids accumulé.

*Il apparaît *del* sur écran, en indiquant que le dernier poids accumulé a été éliminé. La fonction éliminée seulement élimine le dernier poids.*

Si le dernier poids accumulé a été éliminé, le message *Err* il apparaît sur écran.

7-8. EFFACER TOUT LE POIDS

Poussez la touche  et après poussez la touche  pour effacer tout le poids accumulé.

Il apparaît \overline{Lr} , en indiquant qui s'est effacé le poids.



7-9. UNITÉ DE CHANGE

Poussez la touche  pour changer l'unité entre kg, livre et l'Unité d'Utilisateur.



*Quand l'unité est de kg, **Kg** s'allume sur l'écran. Quand l'unité est livre, **lb** s'allume sur écran. Quand l'unité est l'unité d'Utilisateur, **Kg** et **lb** s'éteignent sur écran.*

Pour plus d'information sur l'Unité d'Utilisateur, consultez la Configuration de la Bascule dans le Manuel Technique.

8. PROGRAMMER UTILISATEUR

Poussez d'abord la touche  et après poussez la touche  ou  pour entrer dans le menu de programmation. Le message *SELU* apparaîtra sur l'écran (programmer).

8-1. PROGRAMMATION ARRÊT AUTOMATIQUE

Poussez la touche  ou  pour introduire l'heure d'auto fermeture. Il apparaîtra sur écran *OFF* - - .

Poussez la touche  ou  et  pour changer la valeur du temps.

> Le temps d'auto extinction peut être programmé à: $\overline{0}$ (interdit), $\overline{5}$ (5min), $\overline{10}$ (10min), $\overline{15}$ (15min), $\overline{30}$ (30min), $\overline{60}$ (60min). Il est interdit par défaut.

La fonction d'auto-extinction maximise la vie de la batterie de la bascule en protégeant les négligences des utilisateurs quand ils ne ferment pas la bascule quand celle-ci n'est pas en fonctionnement.

Le décompte de l'heure d'auto extinction commence quand il n'y a pas d'action ou de charge stable. N'importe quelle touche en l'appuyant ou en motion en charge fait qu'il annule l'auto extinction.

8-2. PROGRAMMATION ÉCRAN RÉTRO-ÉCLAIRAGE



Poussez la touche  ou  pour entrer l'écran lumineux. Sur l'écran il apparaîtra *br* - - .

Poussez la touche  ou  et  pour changer la puissance lumineuse.

> L'illumination de l'écran peut être programmée à: $\overline{1}$ (dim), $\overline{2}$ (normal), $\overline{3}$ (bright).

L'illumination d'écran tenue épargne la puissance de la batterie.



8-3. PROGRAMMATION DU MODE INACTIF

Poussez la touche  ou  pour entrer en Mode veille. Sur écran *IDL* - - .

Poussez la touche  ou  et  pour changer la valeur du temps.

> La Mode peut être programmée à: $\overline{0}$ (désactivé), $\overline{5}$ (5sec), $\overline{10}$ (10sec), $\overline{15}$ (15sec), $\overline{30}$ (30sec), $\overline{60}$ (60sec). Il est de 0 seconds (désactivé) par défaut.

Pour obtenir une effectivité maximale du temps de batterie, la bascule entre automatiquement dans le mode temps de veille, quand il n'y a pas d'action ou la charge est stable. Dans ce mode, la bascule travaillera dans un état de consommation baisse. N'importe quelle touche qui est appuyée ou en mouvement en charge il supposera que la bascule sort de son mode veille.

Poussez la touche  ou  pour sortir de la configuration d'Utilisateur.

9. MAINTENANCE DE LA BATTERIE

Pour rentabiliser au maximum la vie de la batterie, s'il vous plaît tenez en compte des conditions suivantes de maintenance de la batterie.

- > Cette bascule fonctionne avec une batterie rechargeable de lead-acide de 6 V 4.0 Ah.
- > La batterie est fixe d'une manière permanente à l'intérieur de la caisse de la batterie.
- > En dépendant de l'illumination de l'écran et de la configuration de la manière de repos, la batterie fonctionne de 60 heures à 200 heures.
- > Pour conserver la vie de la batterie, on doit configurer la fermeture automatique et la Mode veille, ainsi que l'illumination tenue de l'écran.
- > Le temps de charge pour une décharge complète de la batterie est d'à peu près 12 heures.
- > Pour obtenir la vie la plus parfaite et étendue de la vie de la batterie, la batterie doit être stockée entre -20°C (-4°F) et +50°C (122°F). Les batteries stockées doivent être rechargées chaque trois mois.
- > Durant la charge, l'écran vert indique une puissance complète, alors que la rouge indique que la charge est en processus.

10. RÉOLUTION DE PROBLÈMES

Les problèmes les plus simples peuvent être résolus-en suivant les pas détaillés ensuite. Si les problèmes persistent encore, contactez s'il vous plaît votre représentant local.

SYMPTOMES	POSSIBLE MOTIF	SOLUTION PROPOSE
Il ne s'allume pas quand on pousse la touche 	Batterie déchargé/défectueuse	Vérifier la batterie et la charger
	Touche d'allumage/éteinte défectueuse	Pousser plus fort et continuer en poussant pendant 2 seconds
	Câble de puissance défectueux	Ouvrir le panneau frontal. Vérifier le câble de puissance
	Clavier défectueux	Contactez avec votre représentant
Montrer flashes	Batterie déchargé	Changer la batterie
Il ne répond pas quand on pousse une touche	La bascule est instable	Reconnecter le câble de puissance
	Touche défectueuse	Contactez avec votre représentant
La lecture du poids n'est pas stable	Charge en mouvement	Maintenir la charge stable
	Anti-mouvement faible	Changer le niveau d'anti mouvement
	Capteur de chargement ou clavier humide	Sécher le capteur de chargement ou clavier
	Clavier défectueux	Contactez avec votre représentant
Le poids n'arrive pas à zéro quand il n'y a pas aucune charge	Batterie déchargé	Charger la batterie
	Capteur de chargement stressé pendant un long temps	Accrocher la bascule en stockage
	Batterie déchargé	Charger la batterie
Grand erreur en la lecture du poids	La bascule ne s'a mis pas à zéro avant de la charger	Manuel pour une mise à zéro la bascule avant de la charger
	Unité trompé	Changer la unité correcte
	La bascule besoin être calibrée	Calibrer la bascule
	Capteur de chargement ou clavier défectueuses	Contactez avec votre représentant
La batterie ne peut pas être chargée	Tableau de charge défectueux	Contactez avec votre représentant
	Batterie défectueuse	Contactez avec votre représentant
Télécommande à distance court	Batterie déchargé/Batterie limite défectueuse	Changer la batterie du télécommande

11. PROCÉDURE DE CHARGE

NE JOIGNEZ PAS un interface de taille trop grande!

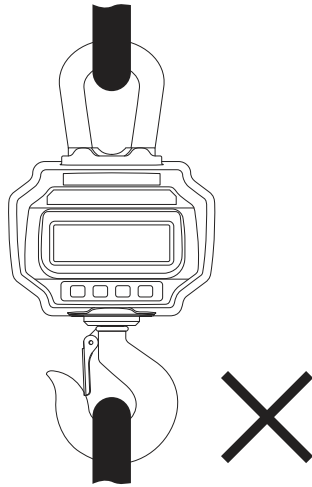

NE Poussez PAS/ÉTIREZ sur la bascule lourde ou directement sur le crochet!

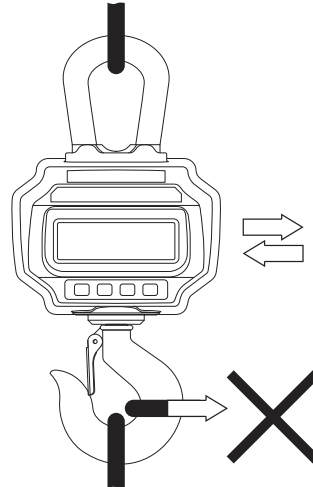

N'UTILISEZ PAS d'accessoires multiples!

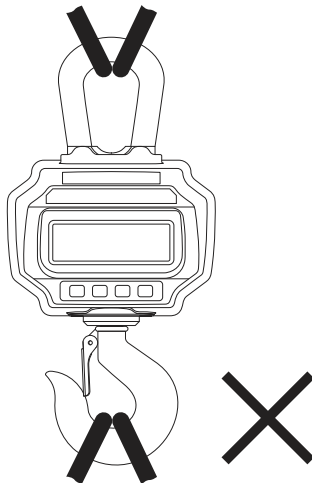

Utilisez les outils qui croient un point unique d'accessoires.

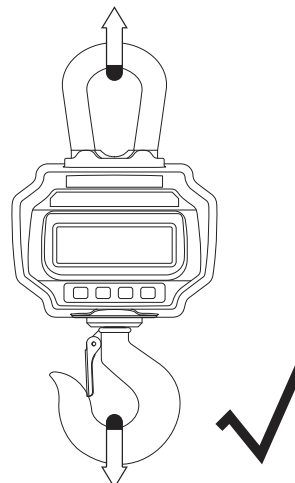

12. GARANTIE

Cette balance est garantie contre tout défaut de fabrication et de matériel pendant 1 an à partir de la date de livraison.

Durant cette période, GIROPÈS SL. se chargera de la réparation de la balance.

Cette garantie n'inclut pas les dommages causés par une utilisation impropre, surcharge ou par le non respect des recommandations décrites dans ce manuel.

La garantie ne couvre pas les frais d'envois nécessaires à la réparation de la balance.

1. SAFETY GUIDE

For good performance and precise measurement, be careful with daily operation and maintenance.

- > Do NOT overload scale. This will damage loadcell and void warranty.
- > Do NOT leave load hung on the scale for long. This will decrease scale's accuracy and shorten loadcell's life.
- > Inspect shackle and hook before using. Check clips, pins and screws regularly.
- > Check battery frequently. When scale runs out of power, charge battery with its dedicated charger.
- > Rotate load rather than scale if needed.
- > Do NOT use scale under thunder or rain.
- > Hang scale on shelf in dry and well-ventilated room. Do NOT place scale on the ground directly.
- > Do NOT attempt to repair scale yourself. Contact your local representative.

2. FEATURES

This scale is a combination of sound and proven mechanical design, with today's most advanced electronics to provide a superb feature set. It is versatile, reliable, accurate and easy to operate.

- > **Superb Quality.** Strictly in accordance with OIML R76, Chinese GB/T11883-2002 national standards, and European CE directives.
- > **Great Safety.** Aluminum-casting case, high firm hook and shackle, dedicated weighing loadcell for safety installation.
- > **Strong Reliability.** Cutting-edge technology, quality integrated circuit for high performance and long-time stability.
- > **Broad Applicability.** Popular and applicable in storage, textile, metallurgy industry, and so forth.
- > **Easy to use.** Ultra-red remote controlling design. Easy to operate on the scale or in distance.
- > **Complete Function.** Resolution switch, unit conversion, auto power-off, battery inspection, etc.

3. SPECIFICATIONS

Accuracy Class	Class III
Tare Range	100% F.S.
Zero Range	4% F.S.
Stable Time	≤10 sec
Overload	100% F.S. + 9e
Safety Load	150% F.S.
Ultimate Load	400% F.S.
Battery	6V/4.0Ah lead acid rechargeable battery
Charger	100 ~ 220VAC 50/60Hz input 7.2VDC/1000mA output
Display	35 mm LED module
Op. Temp.	-10°C ~ +40°C
Op. Humidity	20% ≤90%

4. CAPACITY

Model	Max. Cap.	Min. Cap.	Res.	Division
STV1000	1000 kg	10 kg	0,5 kg	2.000
STV2000	2000 kg	20 kg	1 kg	2.000
STV3000	3000 kg	20 kg	1 kg	3.000
STV5000	5000 kg	40 kg	2 kg	2.500

5. DIMENSIONS & WEIGHT

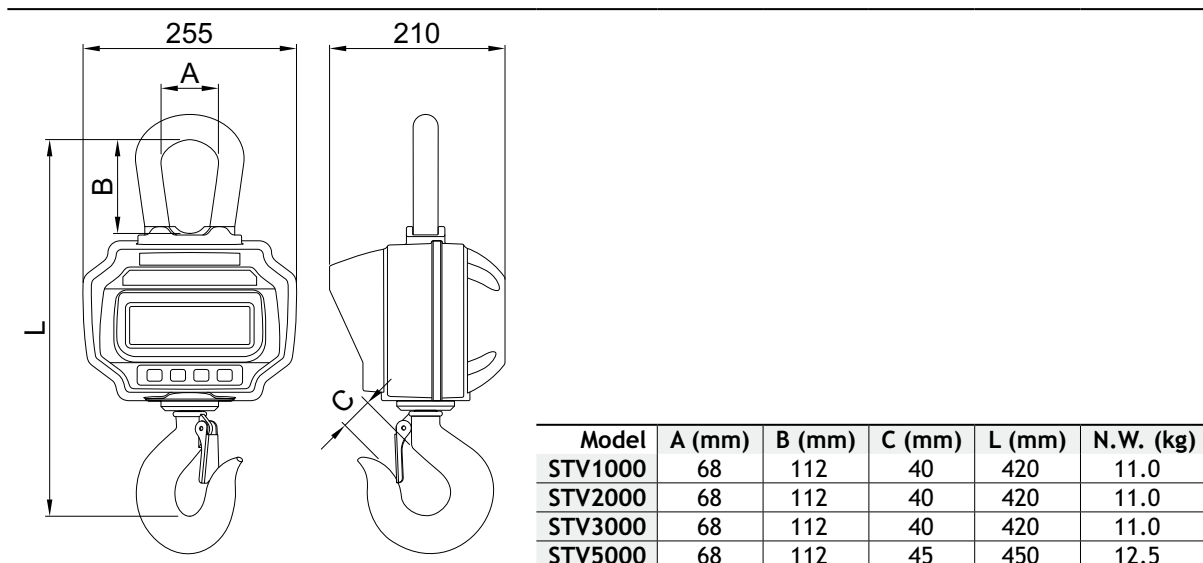

6. DISPLAY & KEYS

6-1. SCALE KEYS



KEY	NAME	FUNCTION
	On-Off	Press 1s to power on/off scale. Return to weighing mode.
	Zero	Manual Zero. Increase flashing digit.
	Tare	Tare In/Out. Right scroll flashing digit.
	Hold	Lock/unlock reading. Confirm.

6-2. REMOTE KEYS

KEY	NAME	FUNCTION
	Zero	Same as
	Tare	Same as
	Hold	Same as
	Acc.	Accumulate weight. Decrease flashing digit.
	Del.	Delete last weight. Clear all weight. Left scroll flashing digit.
	F1	View. Input decimal point.
	F2	Unit switch.
	Off	Press 1s to power off. Return to weighing mode.
	2nd	2nd function.

6-2. INDICATORS

LED	NAME	NOTE
STB.	Stable	Lit when weight is stable
ZERO	Zero	Lit when weight is at zero
TARE	Tared	Lit when scale is tared
HOLD	Hold	Lit when scale is locked
lb	lb	Lit when unit is lb
kg	kg	Lit when unit is kg

6-3. MESSAGE



MESSAGE	STAND FOR	NOTE
- - - - -		Detect weight
-		In Idle Mode
SEtUP	SETUP	User Setup Menu
bAtL - -	BATTERY	Battery life percentage
P0000	PASSWORD	In Password Mode
End	END	Save and exit
oFF	OFF	Power off
ovEr	OVERLOAD	Overloading
2nd	2ND	2nd function
Err	ERROR	Invalid operation
ACC	ACCUMULATE	Accumulate weight
dEL	DELETE	Delete last weight
CLr	CLEAR	Delete all weight

7. OPERATIONS



7-1. POWER ON/OFF

Press for 1s to power-on scale. Scale perform initialization and power-on test, *8.8.8.8* shows twice, then capacity *5000* shows, battery life percentage *bAtL 90* shows, weight detection *- - - - -* shows and then auto zero.

> For information about Auto-Zero, refer to Scale Configuration in Technical Manual.

Press  or  for 1s to power-off scale. Battery life percentage *bAtL 90* shows, off message *oFF* shows, and then cut off power.

7-2. ZERO

Press  or  to zero. **ZERO** light on.

If load is in motion, or tared, or out of Manual-Zero Range, *E_{rr}* shows.

> For information about Manual-Zero Range, refer to Scale Configuration in Technical Manual.

7-3. TARE IN/OUT

In gross mode, press  or  to tare in. **TARE** light on.

If load is in motion, or negative, or out of Tare Range, *E_{rr}* shows.

*Tare will reduce the apparent overload range of scale. For example, if a 5000*2kg scale has a 1000kg container as its tare, the scale will overload at a new weight of 4018kg (5000 - 1000 + additional 9 divisions).*

In net mode, press  or  to tare out. **TARE** light off.

7-4. LOCK/UNLOCK

Press  or  to lock screen. **HOLD** light on.

Press  or  to unlock screen. **HOLD** light off.

7-5. ACCUMULATE

Press  to accumulate current weight.



ACC shows, indicating weight is accumulated. Scale uses displayed weight, so gross or net weight is added into the same accumulator.

If load is in motion, or negative, or does not return to zero before, *E_{rr}* shows.

7-6. VIEW

Press  to enter View mode.

Display flashes accumulated weight.

Press  or  to view high 5-digit or low 5-digit.

Press  or  to exit View mode.

7-7. DELETE LAST WEIGHT

Press  to delete last accumulated weight.

dEL shows, indicating last accumulated weight is deleted. Delete function only deletes the last weight.

If last accumulated weight has been deleted, *E_{rr}* shows.

7-8. CLEAR ALL WEIGHT

Press  first and then press  to clear all accumulated weight.

0.00 shows, indicating all weight is cleared.

7-9. UNIT SWITCH

Press  to switch unit in between kg, lb, and User Unit.



When unit is kg, Kg LED light on. When unit is lb, lb LED light on. When unit is User unit, Kg and lb LED all light off.

For more information about User Unit, refer to Scale Configuration in Technical Manual.

8. USER SETUP

Press  first and then press  or  to enter User Setup menu. *SEtUP* shows.

8-1. AUTO-OFF TIMING

Press  or  to enter Auto-Off Timing. *OFF --* shows.



Press  or  and  to change timing value.

> Auto-Off Timing can be set to: *0* (disabled), *5* (5min), *10* (10min), *15* (15min), *30* (30min), *60* (60min). It is disabled by default.

Auto-Off function maximizes scale's battery life against people's carelessness not to power off scale when it's not working.

Auto-Off starts countdown timer when there's no action or load is stable. Any key pressing or motion in load restarts countdown timer.

8-2. DISPLAY BRIGHTNESS



Press  or  to enter Display Brightness. *br --* shows.

Press  or  and  to change brightness value.

> Display Brightness can be set to: *1* (dim), *2* (normal), *3* (bright).

Dim LED brightness saves battery power dramatically.

8-3. IDLE MODE TIMING

Press  or  to enter Idle Mode Timing. *IDL --* shows.

Press  or  and  to change timing value.

> Idle Mode Timing can be set to: *0* (disabled), *5* (5sec), *10* (10sec), *15* (15sec), *30* (30sec), *60* (60sec). It is 0 seconds (disabled) by default.

To maximize battery life, scale automatically enters Idle Mode, when there's no action or the load is stable. In Idle Mode, scale works in low-power consumption status. Any key pressing or motion in load wakes up scale from Idle Mode.

Press  or  to exit User Setup.

9. BATTERY MAINTENANCE

To maximize battery life, please note the following battery maintenance guide.

- > This scale is powered by a 6V4.0Ah rechargeable lead-acid battery.
- > Battery is permanently fixed inside battery house.
- > Depending on LED brightness and idle mode setting, battery works from 60 hours to 200 hours.
- > In order to conserve battery life, enable Auto-Off and Idle Mode, dim LED brightness.
- > Charging time for a completely discharged battery is approximately 12 hours.
- > To obtain maximum service life, battery should be stored between -20°C (-4°F) and +50°C (122°F). Stored batteries should be recharged every three months.
- > During charging, green LED indicates full of power, while red indicates that charging is going on.

10. TROUBLESHOOTING

Simple problems can be resolved as below listed solution. If problems still exist, please contact your local representative.

SYMPTON	POSSIBLE CAUSE	SUGGESTED SOLUTION
Not power-on after  is pressed	Discharged/defective battery	Check battery and charge
	Defective On/Off key	Press harder and keep pressing for 2s
	Defective power cable	Open front panel, check power cable
	Defective mainboard	Contact representative
Display flashes	Discharged battery	Charge battery
No action taken after key pressed	Scale is disturbed	Re-plug power cable
	Defective key	Contact representative
Weight reading not stable	Load in motion	Keep load stable
	Weak Anti-Motion	Change Anti-Motion level
	Damped load cell or mainboard	Dry load cell or mainboard
Weight reading not zero when no load	Defective mainboard	Contact representative
	Discharged battery	Charge battery
	Load cell stressed too long	Hang scale in storage
Large error in weight reading	Discharged battery	Charge battery
	Scale not zeroed before applying load	Manual Zero scale before loading
	Wrong unit	Switch to correct unit
	Scale requires calibration	Calibrate scale
Battery can not be recharged	Defective load cell or mainboard	Contact representative
	Defective charge board	Contact representative
Short remote controlling distance	Defective battery	Contact representative
	Discharged/defective remote battery	Replace remote controller batteries

11. LOADING PROCEDURES

DO NOT attach oversized interface!

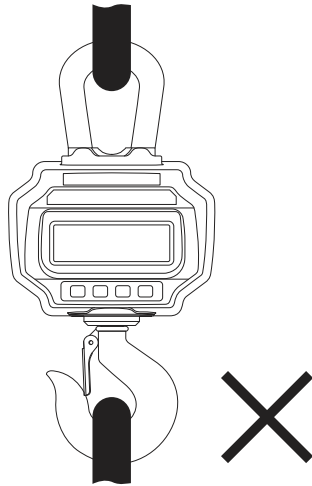

DO NOT push/pull on loaded scale or directly on hook!

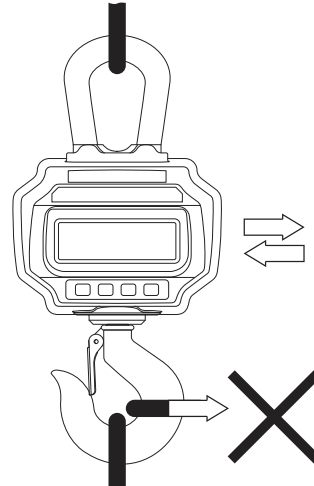

DO NOT use multiple attachments!

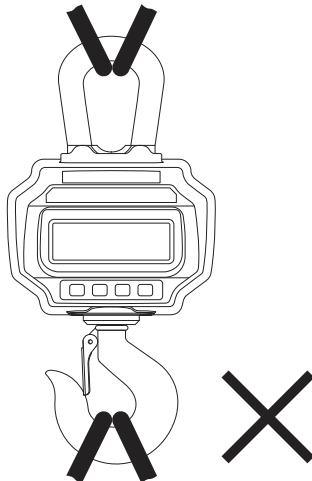

Use hardware that creates single point attachments.

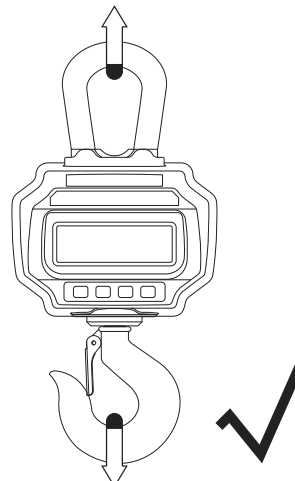

12. WARRANTY

This scale is warranted against defects of manufacturing and materials for a period of 1 year, from the delivery date.

During this period, GIROPÈS SL will take charge of repairing the scale.

This warranty does not cover defects or damaged caused by misuse, overloading or improper installation contrary to the recommendations described in this manual.

This warranty does not cover shipping costs for the reparation of the balance.

**DECLARACIÓN DE CONFORMIDAD
DECLARATION DE CONFORMITÉ
DECLARATION OF CONFORMITY****Nosotros:***Nos/We:*

BAXTRAN S.L.
Pol. Empordà International
C/F. Parcela 15-16
E-17469 VILAMALLA (Girona)
- SPAIN -

Declaramos bajo nuestra responsabilidad que el producto denominado:*Nous déclarons sous notre responsabilité que le produit ci-dessous nommé:*

Declare under our responsibility that the denominated product:

Balanzas serie STV (STV1000, STV2000, STV3000, STV5000)*Balances serie STV (STV1000, STV2000, STV3000, STV5000)*

Scales serie STV (STV1000, STV2000, STV3000, STV5000)

A la cual se refiere la presente declaración, es conforme a las siguientes normas o documentos:*A la quelle se refaire la présente déclaration, et conforme aux normes suivantes ou documents:*

To wich déclaration referes to, conform wich the followings standards or other normative documents:

Conformidad CE:*Conformité CE/CE conformity:***2004/108/CEE Directiva sobre la compatibilidad electromagnética.***2004/108/CEE Directive sur la compatibilité électromagnétique.*

2004/108/CEE Directive on the electromagnetic compatibility.

2006/42/CEE Directiva de Seguridad de Máquinas (accesorios elevación).*2006/42/CEE Directive de Sécurité de Machines (accessoires d'élévation).*

2006/42/CEE Machinery Directive (elevation accessories).

2006/95/CEE Directiva de Baja Tensión (LVD).*2006/95/CEE Directive Basse Tension (LVD).*

2006/95/CEE Directive Low Voltage (LVD).

Jordi ribalta

Director General
General Manager



Baxtran

marca propiedad de
marque propriété de
trade mark propriety of



GIROPÈS S.L.
Pol. Empordà Internacional
C/ Molló, 3
17469 VILAMALLA (Spain)
T. (34) 972 527 212
www.giropes.com
www.baxtran.com