

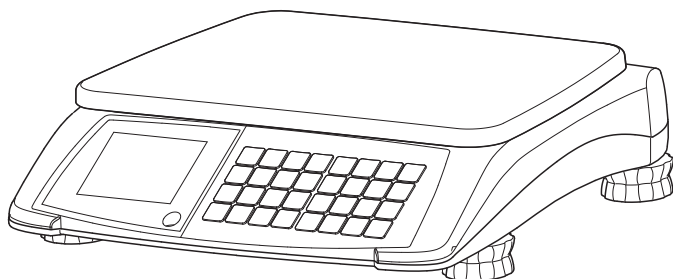

Manual de Usuario

OHAUS Aviator 5000



Índice

1	La nueva balanza comercial	4
1.1	Funciones más importantes.....	4
1.2	General.....	4
1.3	Instrucciones de seguridad.....	7
1.4	Instrucciones para la verificación	7
2	Instalación	8
2.1	Contenido del embalaje suministrado.....	8
2.2	Requisitos en el lugar de instalación	8
2.3	Instalación de la balanza	8
2.4	Instalación de las pilas	9
2.5	Establecer conexión a la red.....	10
2.6	Encendido y apagado.....	10
2.7	Limpieza	10
3	Operación	11
3.1	Entrada libre	11
3.2	Operaciones con PLU	11
3.3	Operación con tara.....	14
3.4	Puesta a cero	15
3.5	Operación por piezas.....	15
3.6	Acumulación	16
3.7	Función Cambio.....	17
3.8	Precio unitario y/o tara fijos.....	18
3.9	Función Hold.....	19
3.10	Precio unitario para pesada con 100 g (1/2 lb / 1/4 lb).....	19
3.11	Conmutar unidad de peso entre kg y lb.....	20
3.12	Mostrar el precio para pagar en EURO	20
3.13	Función retroiluminación.....	20
4	Ajuste de operador.....	21
4.1	Operación de ajuste.....	21
4.2	Resumen de ajustes de operador	23
5	Mensajes de error.....	25
6	Datos técnicos y accesorios.....	26
6.1	Datos técnicos	26
6.2	Accesorios.....	26
7	Apéndice	27
7.1	Eliminación	27

1 La nueva balanza comercial

1.1 Funciones más importantes

Enhorabuena por la adquisición de su nueva balanza. Esta robusta balanza comercial digital de estético diseño y funcionamiento a batería, es prácticamente ideal para la venta ambulante con máxima precisión de pesada.

1.2 General

1.2.1 Teclado

El teclado está dividido en cuatro campos. Las teclas de función avanzada dependen de la región.

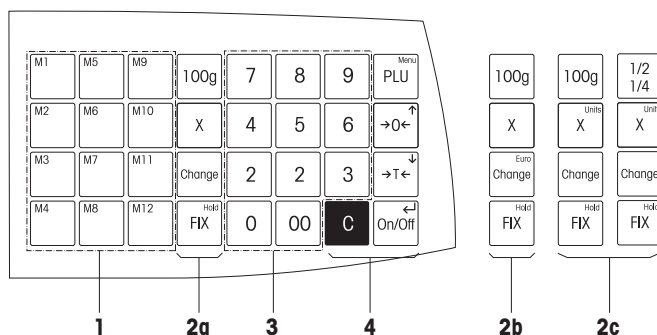

- 1** Teclas preconfiguradas PLU
- 2a** Teclas de función avanzada, Fundamental (resto del mundo)
- 2b** Teclas de función avanzada, Europa
- 2c** Teclas de función avanzada, 2 variantes para Norteamérica
- 3** Teclado numérico
- 4** Teclas de función fundamental

Display

El display, que satisface las necesidades tanto del vendedor como las del cliente, indica lo siguiente:

Display del vendedor

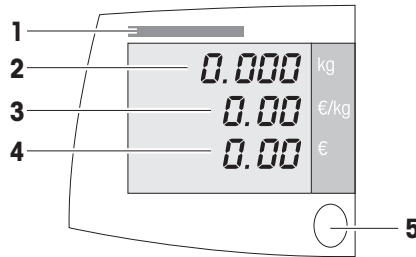

Display del cliente



- 1 Placa de verificación
- 2 Display de peso
- 3 Precio unitario
- 4 Precio
- 5 Nivel de burbuja

Además del peso y el precio pueden mostrarse los cursores e indicadores siguientes:

- | | |
|--------------|--|
| ZERO | Balanza está puesta a cero |
| PT | Tara por teclado o tara llamada por PLU |
| NET | Valor neto (bruto menos tara); pulsar la tecla tara si existente |
| FIX | Precio unitario y/o tara es fijado |
| X | Balanza en modo por piezas |
| 100 g | Precio por 100 g activado |
| 1/2 | 1/4 Precio por 1/2 lb activado |
| 1/4 | 1/4 Precio por 1/4 lb activado |
| Add | Balanza en modo de acumulación; datos presentes en la memoria de acumulación |
| Total | Precio total indicado se añade a la memoria de acumulación |
| | Batería aprox. a plena carga |
| | Batería con 2/3 de carga |
| | Batería con 1/3 de carga |
| | Carga de batería, nivel crítico |

1.2.2

Conexiones y características de la parte inferior

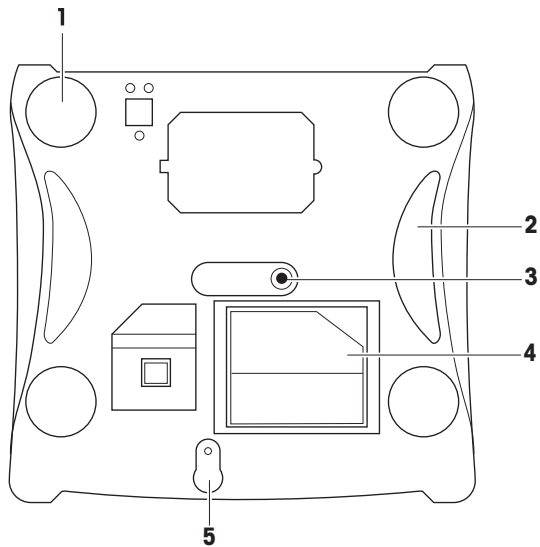

La balanza dispone en la parte inferior de las siguientes conexiones:

- 1** Pies de nivelación
- 2** Empuñaduras
- 3** Conexión de la fuente de alimentación
- 4** Compartimiento de la unidad de alimentación
- 5** Tecla de verificación

1.3

Instrucciones de seguridad



Instrucciones fundamentales de seguridad

- ▶ Leer este manual de usuario antes de poner en funcionamiento la balanza.
- ▶ Guardar este manual de usuario junto a la balanza para futuras consultas.
- ▶ La balanza no debe ser abierta.
- ▶ Desconectar siempre la balanza de la red eléctrica antes de proceder a la limpieza.



Advertencias de seguridad para el servicio a batería

- ▶ La batería no debe tener contacto con disolventes químicos, aceite y agua.
- ▶ Mantener las baterías alejadas de fuentes de calor y fuego.
- ▶ La batería no debe ser abierta.

1.4

Instrucciones para la verificación



Las balanzas verificadas en fábrica llevan este distintivo en el embalaje. Las balanzas con el sello "M" verde en la placa de características, están listas para operar inmediatamente.



Las balanzas que se verifican en dos etapas, llevan este distintivo en el embalaje.

Estas balanzas se han sometido al primer paso de verificación en fábrica (declaración de conformidad según EN 45501-8.2). El segundo paso debe ser realizado en el lugar de instalación por el personal del servicio de mantenimiento cualificado para ello. Contactar con la representación local.



Las balanzas usadas en transacciones comerciales deben ser verificadas y selladas por una entidad cualificada. Observar la normativa metrológica aplicable en cada país o comunidad.

2 Instalación

2.1 Contenido del embalaje suministrado

- ▶ Comprobar la integridad del suministro:
 - Balanza
 - Plato de acero inoxidable
 - Unidad de alimentación alojada en el compartimiento en la parte inferior de la balanza
 - Manual de usuario

2.2 Requisitos en el lugar de instalación

El emplazamiento correcto es decisivo para la exactitud de los resultados del pesaje.

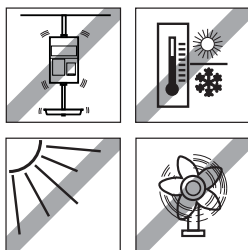

Condiciones ambientales para un emplazamiento óptimo

- Sin sacudidas y vibraciones
- Sin variaciones excesivas de la temperatura
- Sin radiación preconfigurada del sol
- Sin fuertes corrientes de aire

- Elegir un emplazamiento estable, nivelado y sin vibraciones.

2.3 Instalación de la balanza

2.3.1 Nivelar la balanza

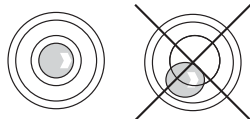

Sólo una balanza bien nivelada horizontalmente proporciona resultados correctos de pesada. Para simplificar la nivelación la balanza se ha equipado con un nivel de burbuja.

- ▶ Para la nivelación, girar los pies de nivelación de la balanza, hasta que la burbuja esté en el círculo interior.

2.4

Instalación de las pilas

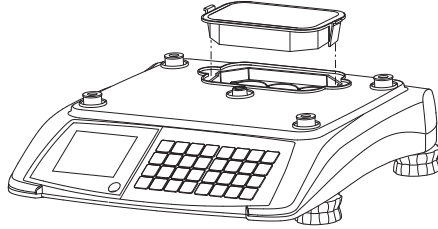

1. Asegurarse que la fuente de alimentación externa está desconectada.
2. Quitar el plato.
3. Quitar la tapa del alojamiento de pilas.



PRECAUCIÓN

La batería puede dañarse si no se ha instalado correctamente.

- ▶ Prestar atención a la polaridad correcta de la batería.
Si el polo positivo (+) y el polo negativo (-) se conectan de manera incorrecta, en el display aparecerá "-----".
- ▶ Pasados seis segundos de la alarma de aviso, la balanza se apagará automáticamente.
- ▶ **Utilizar únicamente baterías originales del fabricante.**

4. Colocar la batería en el cajetín, de modo que los cabos de terminal queden hacia arriba.
5. Conectar el cabo de terminal rojo al polo positivo (rojo o +) y el cabo de terminal negro al polo negativo (negro o -).
6. Cerrar el alojamiento de pilas.
7. Poner el plato de nuevo.



- La vida de la batería es afectada por las condiciones de carga y descarga.
- Si se usa correctamente, la vida de la batería puede alcanzar aprox. 300 ciclos de carga.
- El tiempo de funcionamiento de la batería disminuye si la batería no se ha utilizado durante un periodo de tiempo prolongado (dos meses).
- Se recomienda cargar la batería por lo menos cada 3 meses.
- Si la batería no se ha utilizado durante un periodo de tiempo prolongado, cargar la batería por lo menos tres veces, y usarla hasta que esté completamente descargada.
- El tiempo de carga disminuye si la batería no está completamente descargada.
- Batería de plomo-ácido 6 V.

2.5

Establecer conexión a la red

La unidad de alimentación está alojada en un compartimiento en la parte inferior de la balanza para soporte del transporte.

1. Conectar la unidad de alimentación incluida en el envío a la toma de conexión de energía en la parte inferior de la balanza.
2. Enchufar la unidad de alimentación en una toma de tensión de red con puesta a tierra correcta.

2.6

Encendido y apagado

- ▶ Pulsar la tecla **On/Off** para encender la balanza.
- ▶ Para apagar la balanza, pulsar y mantener pulsada la tecla **On/Off**, hasta escuchar un pitido prolongado.



- Una vez que se ha encendido, la balanza ejecuta una breve prueba del display. Todos los segmentos y mensajes de estado se encienden brevemente, y se muestra la versión de software.
- La balanza está disponible cuando aparece la presentación del peso.

2.7

Limpeza



PRECAUCIÓN

Daños en la balanza

- ▶ Antes de proceder a la limpieza, apagar el equipo y extraer el conector del enchufe de tensión de red.
- ▶ No abrir el equipo.
- ▶ Tener cuidado de que no penetren líquidos en el interior del equipo.
- ▶ No utilizar para la limpieza polvos abrasivos y agentes limpiadores que disuelven el material plástico.

Limpeza

- ▶ Quitar el plato y limpiarlo con un detergente de hogar normal de venta en comercios.
- ▶ Limpiar la suciedad de la carcasa con un trapo húmedo empapado en una solución de agua con detergente suave, y bien escurrido.

3 Operación

3.1



0 ... 9

Entrada libre

Se puede pesar y vender con la balanza sin ninguna configuración previa.

1. Colocar el artículo sobre la balanza.
2. Entrar el precio unitario (precio/kg).
Se muestra el precio a pagar.
3. Quitar el artículo de la balanza.
Todos los indicadores retornan a 0.



Entrar el precio unitario como de costumbre sin punto decimal, pero con todos los dígitos detrás de la coma.

3.2

Operaciones con PLU

El precio de mercancías frecuentemente vendidas se pueden depositar en las memorias PLU de la balanza y llamarse simplemente más adelante.

3.2.1

Editar PLU

0 ... 9

PLU



P

0 ... 9



1. Entrar el precio unitario (precio/kg).
2. Pulsar y mantener pulsada la tecla **PLU**, hasta escuchar un pitido prolongado.
En el display de peso aparece P.
3. Entrar el número PLU (entre 1 y 9999).
4. Esperar hasta que la balanza emita dos pitidos.
El PLU se almacena y todos los indicadores retornan a 0.



La balanza puede almacenar hasta 50 PLUs. Si desea almacenar un nuevo PLU cuando la memoria está llena, aparecen los mensajes "Full" y "Delete". Puede entonces sobrescribir un PLU específico, o borrar la memoria entera.

- Para sobrescribir un PLU pulse la tecla **C** y asigne un nuevo PLU con el número que desea sobrescribir.
- Para borrar la memoria PLU entera pulse la tecla **Enter** (On/Off).

3.2.2

Llamada de PLUs

Dependiendo del ajuste de operador asignado en el paso 7, hay dos maneras de llamar los PLUs.

Llamada a través de la tecla PLU (ajuste de fábrica, ajuste de operador paso 7 = OFF)



0 ... 9 **PLU**

1. Colocar el artículo sobre la balanza.
2. Entrar el número PLU correspondiente y pulsar la tecla **PLU**. Precio unitario y precio a pagar son indicados.
3. Quitar el artículo de la balanza. Todos los indicadores retornan a 0.



0 ... 9

Llamada automática del PLU (ajuste de operador paso 7 = ON)

1. Colocar el artículo sobre la balanza.
2. Entrar el número PLU correspondiente. El PLU es automáticamente llamado. Precio unitario y precio a pagar son indicados.
3. Quitar el artículo de la balanza. Todos los indicadores retornan a 0.

3.2.3

Utilización de teclas preconfiguradas PLU

Los PLUs más importantes pueden asignarse a teclas preconfiguradas ubicadas en el teclado izquierdo.

Asignar un PLU a una tecla preconfigurada

1. Entrar el precio unitario (precio/kg) o llamar de nuevo el PLU.
2. Pulsar y mantener pulsada la tecla preconfigurada deseada, p. ej. **M1**, hasta escuchar un pitido prolongado. Dos pitidos cortos indica que se han almacenado los datos.



Llamada de PLUs a través de teclas preconfiguradas

1. Colocar el artículo sobre la balanza.
2. Pulsar la tecla preconfigurada correspondiente, p. ej. **M1**. Precio unitario y precio a pagar son indicados.
3. Quitar el artículo de la balanza. Todos los indicadores retornan a 0.

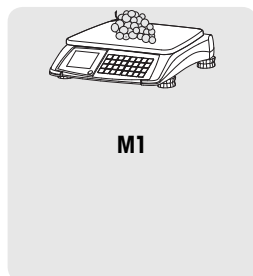

3.3

Operación con tara

Los productos se llenan en recipientes o los clientes traen sus propios recipientes. La función Tara asegura que únicamente las cantidades llenadas son anotadas y pagadas.

Si conoce el peso de sus recipientes, puede introducir el peso de tara a través del teclado. De esta manera no tiene que tarar el recipiente vacío.



...

Tarar un recipiente vacío

1. Colocar el recipiente vacío sobre la balanza.
2. Pulsar la tecla **Tara**.
El display de peso se restaura a 0,000 kg y el símbolo NET aparece. El peso de tara aparece con signo negativo en la primera línea del display cuando se quita el envase vacío de la balanza.
3. Llenar el recipiente con el producto a pesar.
4. Efectuar la asignación de precio como se describe arriba.
5. Quitar el recipiente de la balanza.
Todos los indicadores retornan a 0.

Tara por teclado

0 ... 9



...

1. Entrar el valor de tara conocido y pulsar la tecla **Tara**.
2. Poner el artículo con recipiente o material de envoltorio sobre la balanza.
3. Efectuar la asignación de precio como se describe arriba.
4. Quitar el artículo con recipiente o material de envoltorio, de la balanza.
Todos los indicadores retornan a 0.

3.4

Puesta a cero

Mediante ensuciamiento del plato o influencias externas desfavorables puede ocurrir, que el display de peso ya no muestra 0,000 kg con el plato descargado. En tales casos se tiene que poner a cero la balanza. La discrepancia máxima permitida para compensar mediante puesta a cero es +/- 2 % del campo de pesada.

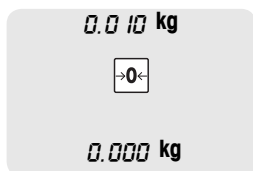

► Pulsar la tecla **Cero**.

El display de peso se ajusta a cero.

3.5

Operación por piezas

Con la función por piezas puede poner precios a artículos no pesados, p. ej. en la sección panadería.

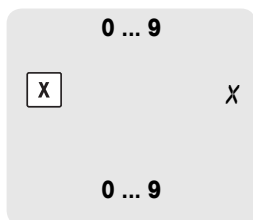

1. Entrar el precio unitario.

2. Pulsar la tecla **X** para llamar la función por piezas.
El icono por piezas aparece.

3. Entrar el número de artículos (1 ... 99).
Se muestra el precio para pagar.



- El precio unitario es almacenado hasta que la operación por piezas está concluida.
- Utilizar la tecla **C** para salir de la operación por piezas.

0 ... 9



X

0 ... 9



0 ... 9



3.6



...



Total

!



...



Total

5

C

Operación por piezas (versión US)

Con la función por piezas puede poner precios a artículos no pesados, p. ej. en la sección panadería. La asignación de precio puede basarse en una cantidad acordada, p. ej. 3 piezas.

1. Entrar la cantidad acordada (1 ... 99).
2. Pulsar la tecla **X** para llamar la función por piezas. El icono por piezas aparece.
3. Entrar el precio por cantidad acordada.
4. Confirmar con la tecla **Enter** (On/Off).
5. Entrar el número de artículos (1 ... 99). Se muestra el precio para pagar.

- El precio unitario es almacenado hasta que la operación por piezas está concluida.
- Utilizar la tecla **C** para salir de la operación por piezas.

Acumulación

Esta función es solamente legal en ciertos países.

1. Colocar el artículo sobre la balanza.
2. Efectuar la asignación de precio como se describe arriba.
3. Pulsar la tecla **Enter** (On/Off). El precio total para pagar y el número de artículos aparecen.
4. Quitar el artículo y pulsar la tecla **Enter** (On/Off) otra vez. El display de peso es mostrado.
5. Repetir los pasos 1 a 4 para más artículos.
6. Para terminar la transacción, pulsar la tecla **Enter** (On/Off). El precio total para pagar y el número de artículos aparecen.
7. Para borrar el total, pulsar y mantener pulsada la tecla **C**. El total es borrado.

3.7

Función Cambio

La balanza puede calcular el importe del cambio.

Artículo solo

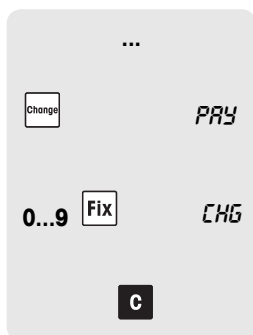

1. Efectuar la asignación de precio como se describe arriba.
2. Pulsar la tecla **Change**.
Se muestra el precio total para pagar.
3. Entrar el pago del cliente y pulsar la tecla **FIX**.
El importe del cambio es mostrado.
4. Pulsar la tecla **C** para retornar al modo pesada normal.

Artículos múltiples

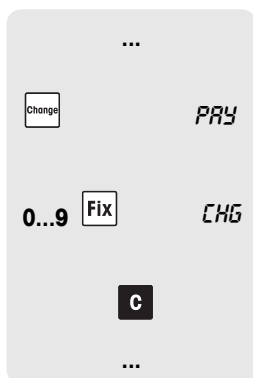

1. Efectuar la asignación de precio como se describe arriba.
2. Cuando se muestra el total, pulsar la tecla **Change**.
Se muestra el precio total para pagar.
3. Entrar el pago del cliente y pulsar la tecla **FIX**.
El importe des cambio es mostrado.
4. Pulsar la tecla **C** para terminar la función cambio.
5. Borrar el total como se describe arriba.

3.8

Precio unitario y/o tara fijos

En operación normal, el precio unitario y el peso de tara – si aplicable – se borran al quitar el artículo de la balanza.

Para pesadas y asignación de precio a varias mercancías del mismo PLU, p. ej. ventas de preenvasados o caramelos, se pueden asignar precio unitario y/o tara fijos.

Fijar precio y peso de tara

1. Tarar el recipiente como se describe arriba.
2. Colocar la primera mercancía sobre la balanza.
3. Efectuar la asignación de precio como se describe arriba.
4. Pulsar la tecla **FIX**.

Al quitar el artículo de la balanza, el precio unitario y la tara se muestran todavía en la balanza.

5. Colocar la siguiente mercancía sobre la balanza.
Se muestra el precio para pagar.
6. Quitar el artículo de la balanza.
7. Repetir los pasos 5 y 6 para más mercancías de precio unitario y tara iguales.
8. Pulsar la tecla **FIX** otra vez para retornar al modo pesada normal.

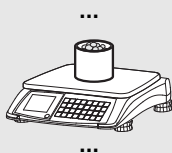

Fix



...

Fix



- Para fijar sólo el precio, dar comienzo con el paso 2
- Para fijar sólo el peso de tara, pasar por alto los pasos 2 y 3

3.9



Función Hold

Cuando se emplea la función hold, el precio unitario para pagar permanece indicado en el display cuando se quita el artículo de la balanza.

1. Colocar el artículo sobre la balanza.
2. Efectuar la asignación de precio como se describe arriba.
3. Pulsar y mantener pulsada la tecla **Hold** (FIX), hasta escuchar un pitido prolongado.
Peso y precio unitario son borrados, el precio para pagar y "Hold" son mostrados.
4. Al quitar el artículo de la balanza, el precio para pagar se muestra todavía en la balanza.
5. Para retornar al modo pesada normal, pulsar y mantener pulsada la tecla **Hold** otra vez, hasta escuchar un pitido prolongado.

3.10

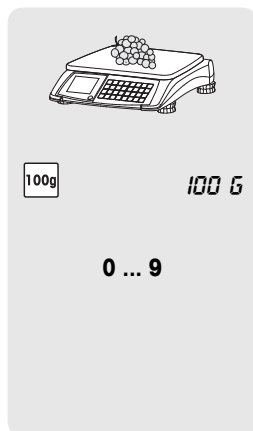

Precio unitario para pesada con 100 g (1/2 lb / 1/4 lb)

Los clientes están acostumbrados a los precios por 100 g (1/2 lb / 1/4 lb) para diversos productos.

Esta función está únicamente disponible si está permitida por las prescripciones W & M sobre pesas y medidas del país.

1. Colocar el artículo sobre la balanza.
2. Pulsar la tecla **100 g** (1/2 lb / 1/4 lb).
El icono 100 g (1/2 lb / 1/4 lb) se muestra.
3. Entrar el precio unitario por 100 g (1/2 lb / 1/4 lb).
El precio unitario por 100 g (1/2 lb / 1/4 lb) y el precio para pagar son mostrados.
4. Quitar el artículo de la balanza.
Todos los indicadores retornan a 0.



El modo 100 g (1/2 lb / 1/4 lb) permanece activado hasta que se pulsa otra vez la tecla **100 g** (1/2 lb / 1/4 lb).

3.11

Conmutar unidad de peso entre kg y lb

Esta función está únicamente disponible si está permitida por las prescripciones W & M sobre pesas y medidas del país.

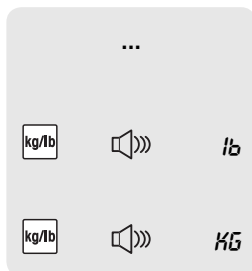

1. Efectuar la asignación de precio como se describe arriba.
2. Pulsar y mantener pulsada la tecla **Units**, hasta escuchar un pitido prolongado.
El peso se indica en la segunda unidad de medida.
3. Pulsar la tecla **Units** otra vez, hasta escuchar un pitido prolongado para retornar a la primera unidad de medida.

3.12

Mostrar el precio para pagar en EURO

Dependiendo del ajuste de operador en el paso 10, el precio para pagar puede ser convertido, p. ej. de euros a la moneda local antigua. Esta función está únicamente disponible si está permitida por las prescripciones W & M sobre pesas y medidas del país.

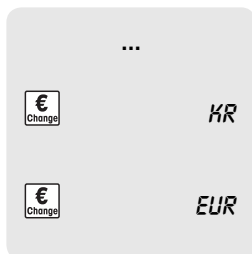

1. Efectuar la asignación de precio como se describe arriba.
2. Pulsar la tecla **EUR**.
El precio para pagar es mostrado en la segunda moneda.
3. Pulsar la tecla **EUR** otra vez, para retornar a la primera moneda.

3.13

Función retroiluminación

Si la luz del entorno no es suficiente para obtener una lectura clara del display, puede conectarse la retroiluminación.

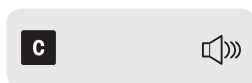
**Conmutar la retroiluminación on/off**

- Pulsar y mantener pulsada la tecla **C**, hasta escuchar un pitido prolongado.
La retroiluminación está conmutada on/off.



Si la balanza no se ha usado 15 segundos, la retroiluminación se desconecta automáticamente. La retroiluminación se conecta automáticamente de nuevo, al colocar un peso o cuando se pulsa una tecla.

4 Ajuste de operador

4.1 Operación de ajuste

4.1.1 Entrar el ajuste de operador

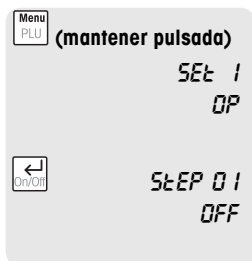

1. Pulsar y mantener pulsada la tecla **Menu** (PLU), hasta escuchar un pitido prolongado.
SET 1 OP aparece para "Operator Setup"
2. Pulsar la tecla **Enter** (On/Off) para entrar la configuración de operador.
El primer paso de ajuste de operador y su ajuste actual son mostrados.

4.1.2 Navegación en el ajuste

Seleccionar paso de ajuste

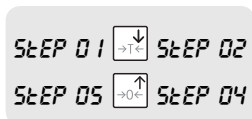

- Para conmutar a otro paso de ajuste, emplear la tecla **Flecha abajo** (Tara) o la tecla **Flecha arriba** (Cero).
En la línea abajo, se muestra el ajuste actual del paso.

Modificar ajustes

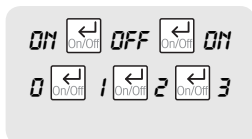

- Para alternar entre los ajustes de un paso de ajuste, emplear la tecla **Enter** (On/Off).
Cuando se conmuta a otro paso de ajuste, el ajuste seleccionado es confirmado.

4.1.3 Terminar ajuste

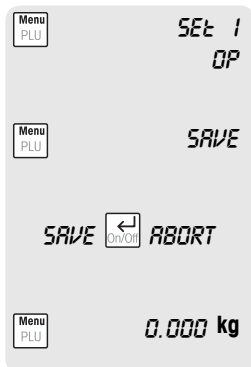

1. Pulsar la tecla **Menu** (PLU) para salir de los pasos de ajuste de operador.
2. Pulsar la tecla **Menu** (PLU) otra vez, para salir del modo ajuste. SAVE aparece.
3. Si no desea guardar, emplear la tecla **Enter** (On/Off) para alternar entre SAVE y ABORT.
4. Pulsar la tecla **Menu** (PLU) una tercera vez, para retornar al modo pesada.

4.1.4 Ejemplo: Ajustar filtro digital para bajo (ajuste de operador en el paso 8 = 0)

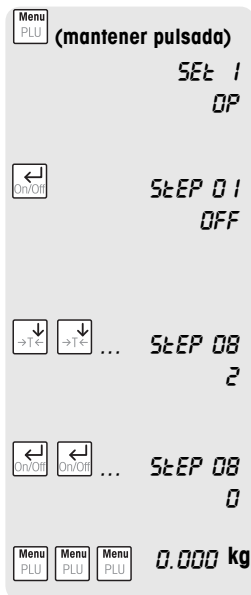

1. Pulsar y mantener pulsada la tecla **Menu** (PLU), hasta escuchar un pitido prolongado. SET 1 OP aparece para "Operator Setup".
2. Pulsar la tecla **Enter** (On/Off) para entrar la configuración de operador. El primer paso de ajuste de operador y su ajuste actual son mostrados.
3. Para conmutar al paso de ajuste 8, pulsar la tecla **Flecha abajo** (Tara) repetidas veces, hasta que aparece el paso 08 con su ajuste actual.
4. Para modificar el ajuste del paso 8, pulsar la tecla **Enter** (On/Off) repetidas veces, hasta que el ajuste es 0.
5. Terminar el ajuste pulsando la tecla **Menu** (PLU) tres veces.

4.2

Resumen de ajustes de operador

Los ajustes de fábrica aparecen impresos en **negrita**.

Nº.	Ajuste	Descripción
1	Reset	
	ON	Restaurar funciones de ajuste de operador a ajustes de fábrica
	OFF	No restaurar las funciones de ajuste de operador
2	Beeper	
	ON	Pitido cuando se pulsa una tecla
	OFF	Ningún sonido cuando se pulsa una tecla
3	Backlighting	
	ON	Retroiluminación conectada
	OFF	Retroiluminación desconectada
4	Power off / sleep	
	0	Ambas no habilitadas, alimentación desconectada y función adormecer
	1	Función no adormecer, alimentación con desconexión automática tras 30 minutos sin utilizar
	2	Función adormecer tras 5 minutos sin utilizar, alimentación sin desconexión automática
	3	Función adormecer tras 5 minutos sin utilizar, alimentación con desconexión automática tras 30 minutos sin utilizar
	4	Función adormecer tras 15 minutos sin utilizar, alimentación sin desconexión automática
	5	Función adormecer tras 15 minutos sin utilizar, alimentación con desconexión automática tras 30 minutos sin utilizar
5	Auto clear tare	
	ON	Borrado automático del peso de tara cuando la carga se quita de la plataforma
	OFF	Sin borrado automático del peso de tara
6	Prepack / fix mode	
	ON	Modo preenvasado / fijo, habilitado
	OFF	Modo preenvasado / fijo, no habilitado
7	Auto PLU	
	ON	Encontrar PLU tan pronto como se entra un número
	OFF	Encontrar PLU después de pulsar la tecla PLU
8	Digital filter	
	0	Filtrado digital bajo
	1	Filtrado digital medio
	2	Filtrado digital alto

Nº.	Ajuste	Descripción
9	Charging function	
	ON	Función cargar batería habilitada
	OFF	Función cargar batería no habilitada
		Para cambiar la función de carga se le pide entrar una contraseña: 55555
10	Function keys	
	0	Teclas de función no habilitadas
	1	Teclas de función habilitadas
11	PLU	
	ON	Asignar PLUs habilitado
	OFF	Asignar PLUs no habilitado
12	By-count operation	
	ON	Operación por piezas habilitada
	OFF	Operación por piezas no habilitada
13	Euro	
	1	Solamente se indica la moneda local
	2	Se le pide entrar el tipo de cambio de moneda local a EUR. Cuando se pulsa la tecla EUR, la moneda local es convertida a EUR.
	3	Se le pide entrar el tipo de cambio de EUR a moneda local. Cuando se pulsa la tecla EUR, EUR es convertido a la moneda local.
	4	Solamente EUR es mostrado.

5 Mensajes de error

General

Si la balanza muestra un mensaje de error, proceder como sigue:

1. Apagar la balanza y esperar aprox. 5 segundos.
2. Encender la balanza.
3. Si el mensaje de error está todavía indicado, consultar la lista mensajes de error.

Lista mensajes de error

Fallo	Causa	Solución
E11	Error de RAM	▶ Llamar al técnico de servicio
E16	Error de ROM	▶ Llamar al técnico de servicio
E18	Error de EEPROM	▶ Llamar al técnico de servicio
E34	Nº. PLU demasiado alto	▶ Entrar Nº. PLU de 1 a 99
No PLU	PLU no localizado	▶ Asignar PLU
nnnnnn	Sobrecarga	▶ Disminuir la carga
uuuuuu	Carga demasiado pequeña	▶ Poner de nuevo a cero la balanza

6 Datos técnicos y accesorios

6.1 Datos técnicos

Datos de balanza

Carga máxima	12 kg, 15 kg
Incrementos	2 g, 5 g

Display

Display de peso	6 dígitos
Display de precio unitario	6 dígitos
Display de precio total	6 dígitos

Condiciones ambientales

Temp. de funcionamiento	-10 °C a +40 °C
Temp. de almacenamiento	-25 °C a +50 °C

Datos eléctricos

Unidad de alimentación	12 V CC
Consumo eléctrico	50 mA
Adaptador enchufable	Entrada: 230 V CA 50 Hz Salida: 12 V CC / 800 mA
Corriente de carga	500 mA
Batería de plomo-ácido	6 V; 4,5 Ah

Interface

1 conexión enchufable en la parte inferior	RS232C ó USB, dependiendo del cable de interface
--	--

6.2 Accesorios

Los siguientes accesorios opcionales están disponibles donde su comerciante:

- Tapa de plataforma de pesada
- Tapa de balanza
- Platillo hondo
- Batería de plomo-ácido

7 Apéndice

7.1



Eliminación

De acuerdo con las exigencias de la directiva europea 2002/96/CE sobre residuos de aparatos eléctricos y electrónicos (RAEE), este equipo no debe eliminarse como basura doméstica. Esto se aplica a los países fuera de la UE de acuerdo con sus respectivas normas específicas.

- ▶ Rogamos desechar este producto de acuerdo con sus disposiciones locales en el centro colector separado para equipos eléctricos y electrónicos.

En caso de preguntas dirigirse a las autoridades competentes, o al vendedor donde se adquirió este equipo.

En caso de entregar este equipo (p. ej. para uso posterior con carácter privado o profesional/industrial) se transmitirá esta disposición conforme al sentido.

Muchas gracias por contribuir a la protección del medio ambiente.

Eliminación de la batería Las baterías contienen metales pesados y no deben por eso desecharse junto con la basura doméstica.

- ▶ Observar las prescripciones locales para la eliminación de los materiales de amenaza ambiental.

Sujeto a modificaciones técnicas
© 12/2010 Ohaus Corporation
Printed in Switzerland
Número de pedido 71211195
www.ohaus.com